

Lēnas plūsmas gaisa sadalītājs KINO

Pieplūdes gaisa sadalītāji KINO ir izstrādāti uzstādīšanai zem sēdvietām teātros un auditorijās.



Ar lēnas plūsmas gaisa sadalītāju KINO ir iespējams padot telpās gaisu klusi un bez caurvēja efekta no sēdvietas apakšas. Pieplūdes gaisa ietekmes zona ir ļoti īsa, kā rezultātā sēdvietā esošā persona nejutīs plūsmu uz kājām.

KINO gaisa sadalītājs ir aprīkots ar unikālām un modernām CliMix[®] sprauslām, kas nodrošina 100% regulējamu gaisa plūsmas zīmējumu un sajaukšanos ar telpas gaisu. Ja telpas pielietojums mainās, plūsmas virzienu ir viegli novirzīt un pārregulēt ar sprauslām, kuras viegli regulēt ar Climecon Multi Tool ierīci, kas tiek piegādāta kopā ar gaisa sadalītāju.

KINO sadalītājam ir specifiska gaisa daudzuma kontrole. Šos sadalītājus var atrast arī MagiCAD datu bāzē.

Ātrā izvēle

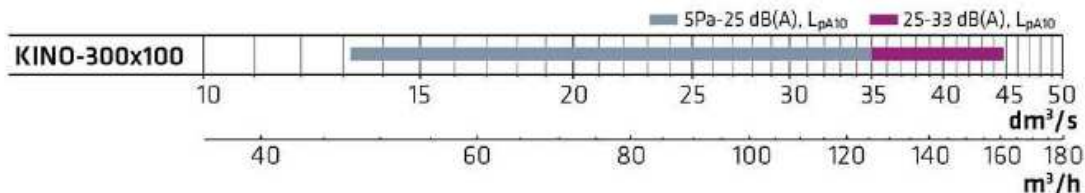

Pielietojums



KINO tiek uzstādīts zem sēdvietām, no kurienes pieplūdes gaiss tiek iaplatīts plašā zonā ar nelielu ātrumu un bez caurvēja efekta.

Plūsmas zīmējums, kad sprauslas ir novirzītas pa labi un pa kreisi.

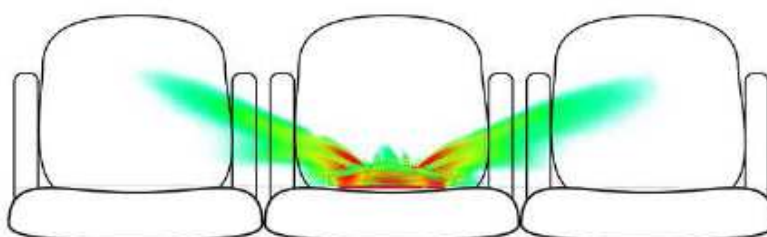
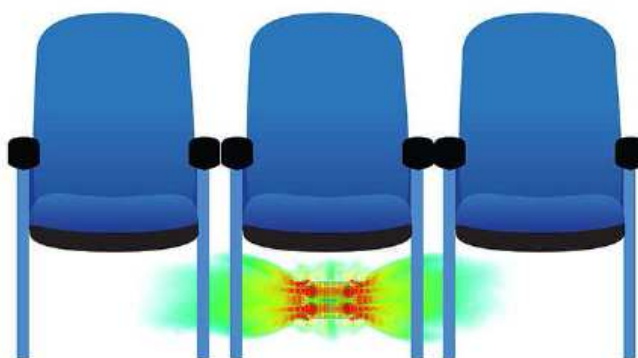
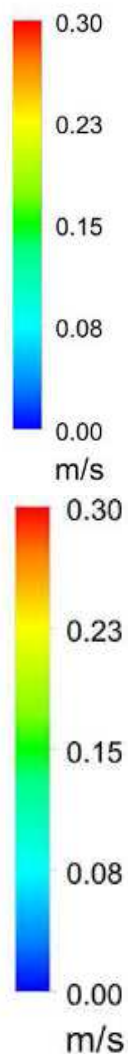

Plūsmas zīmējums, kad sprauslas ir novirzītas pa labi.

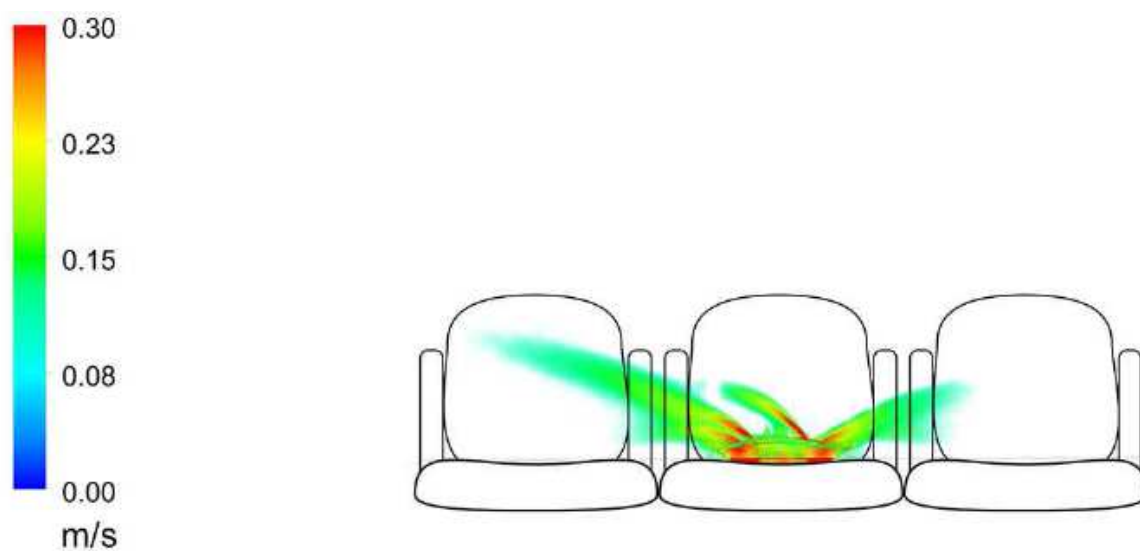
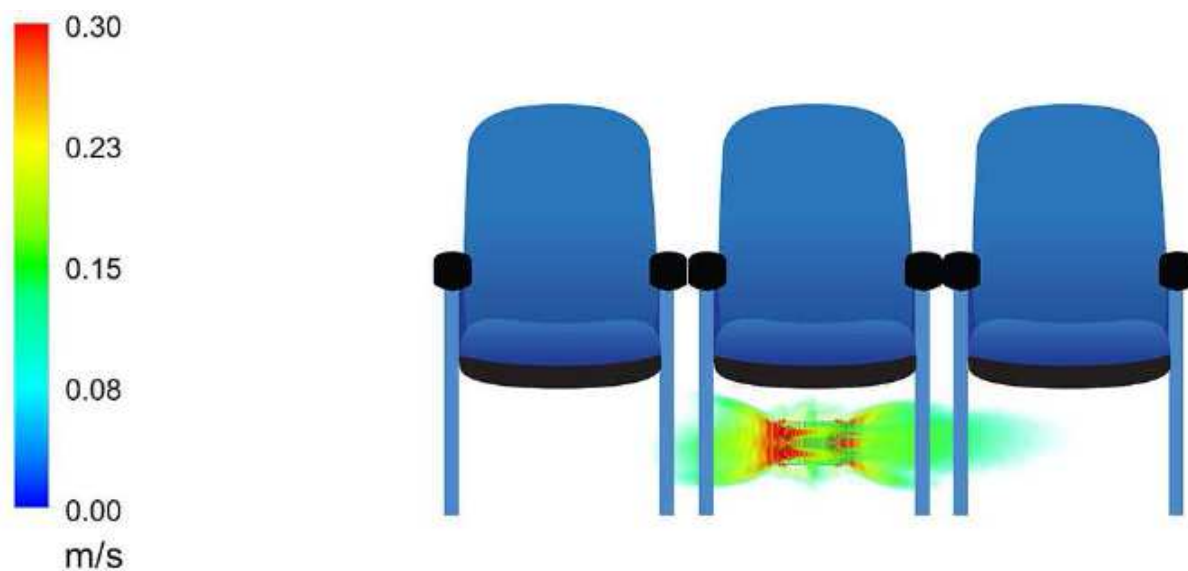

Plūsmas zīmējums

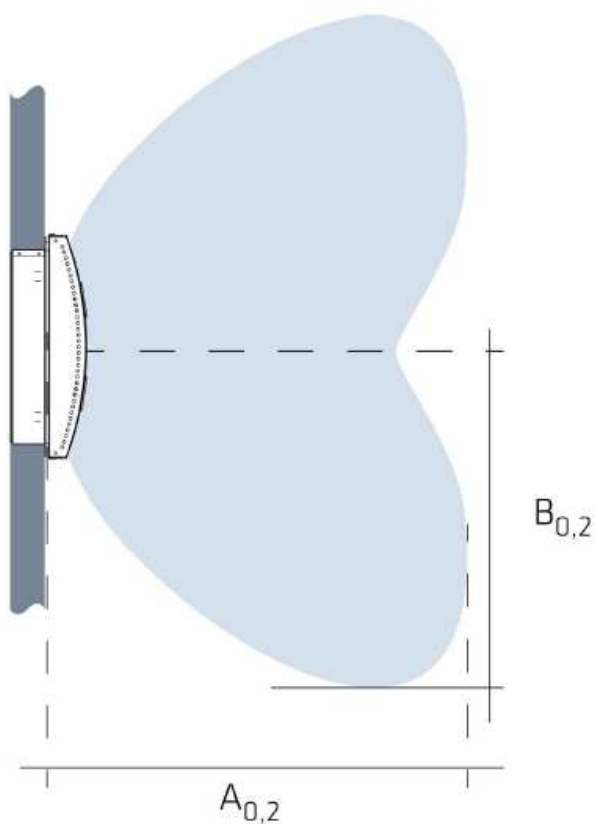

Plūsmas garums

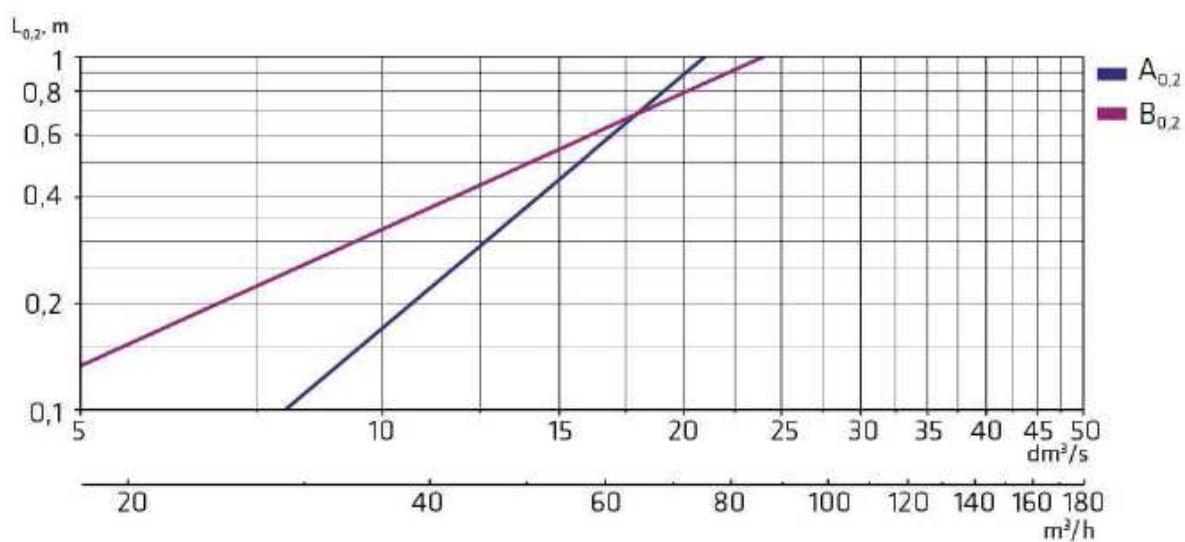

Izmēri

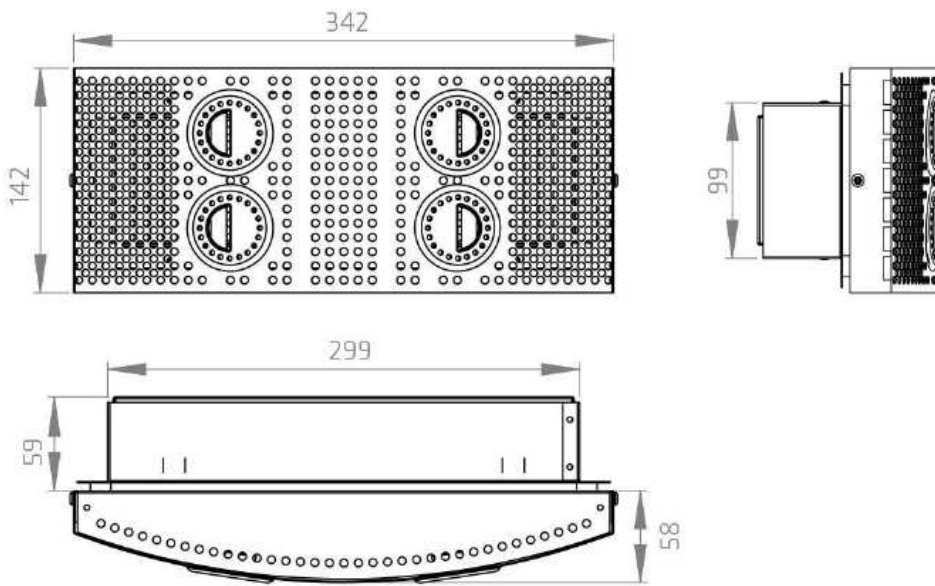

Regulēšana

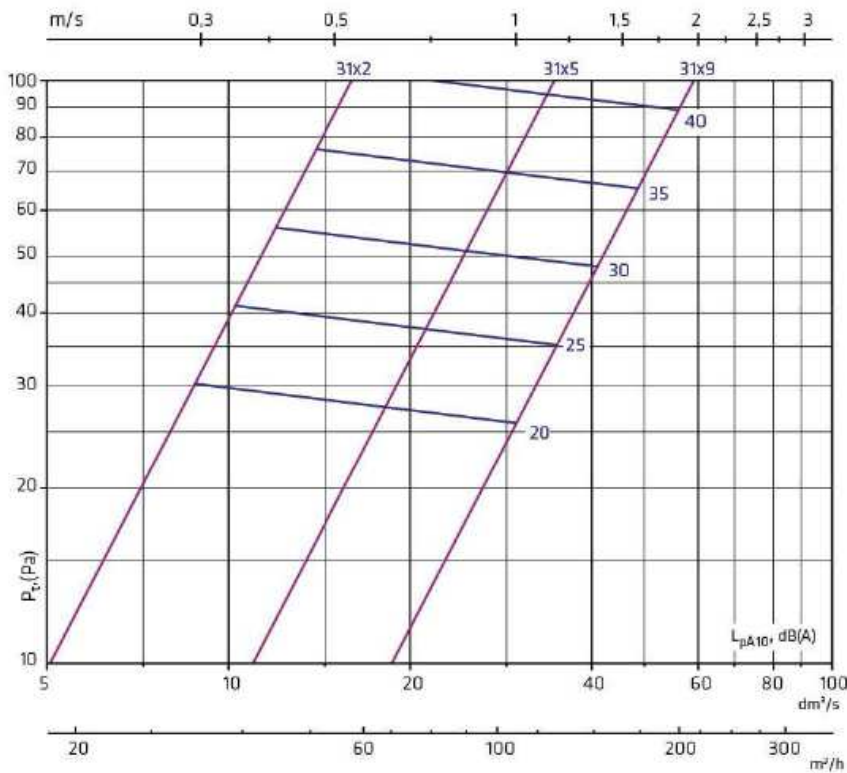

$L_{w_{okt}} = L_{pA10} + K$								
f, Hz	63	125	250	500	1k	2k	4k	8k
K, dB	8	7	4	3	-1	-11	-22	-30
ΔL (dB)								
Dt, dB	16	12	7	2	1	2	3	3